



**Система базовых условных знаков, применяемых в
графических документах мирного и военного времени
тактического уровня**

**Часть 3
«Мотострелковая рота»**

Листов 26

© КБ «Панорама», 2013

АННОТАЦИЯ

В данном разделе представлены правила и порядок нанесения условных тактических знаков при оформлении боевых графических документов. Цель выработка штабной культуры у должностных лиц воинских формирований тактических (оперативных) звеньев управления в ходе решения штабных задач по формированию графических документов в повседневной деятельности войск; в военное время - боевых графических и других документов при подготовке и ведении боя (операции), совершении передвижения (марша, перегруппировки) войск и т.д.

В данном разделе представлен пакет условных знаков (УЗ) мотострелковой роты и их использование в повседневной деятельности, при подготовке и ведении основных видов боя мотострелковой ротой.

Дата обновления документа: 18.04.2013.

СОДЕРЖАНИЕ

1	ОБЩИЕ СВЕДЕНИЯ	4
2	ПОДГОТОВКА ОБЩЕГО ГРАФИЧЕСКОГО ОТОБРАЖЕНИЯ УСЛОВНЫХ ЗНАКОВ ТАКТИЧЕСКОЙ (ОПЕРАТИВНОЙ) ОБСТАНОВКИ (ФОРМА, РАЗМЕРЫ, ВАРИАНТЫ ОТОБРАЖЕНИЯ) НА СХЕМАХ (РАБОЧИХ КАРТАХ) РАЗЛИЧНОГО МАСШТАБА ДЛЯ МОТОСТРЕЛКОВОГО ВЗВОДА (<i>МСП</i>)	5
2.1	Подготовка графического отображения условных знаков элементов тактической обстановки мотострелковой роты для схем и карт.....	5
2.1.1	Условия обстановки ПОВСЕДНЕВНАЯ ДЕЯТЕЛЬНОСТЬ	5
2.1.2	Условия обстановки: БОЕВАЯ ДЕЯТЕЛЬНОСТЬ. Вид боевых действий – ОБОРОНА	13
2.1.2.1	Примеры использования условных знаков в боевых условиях. Вид боевых действий – ОБОРОНА.....	15
2.1.3	Условия обстановки: БОЕВАЯ ДЕЯТЕЛЬНОСТЬ. Вид боевых действий – НАСТУПЛЕНИЕ.....	18
2.1.3.1	Примеры использования условных знаков в боевых условиях. Вид боевых действий – НАСТУПЛЕНИЕ	18
2.2	Общие размеры условных знаков из «Комплекта УЗ <i>мсп</i> » для схем и карт.....	26

1 ОБЩИЕ СВЕДЕНИЯ

Текущая версия правил и порядка нанесения условных тактических знаков при оформлении боевых графических документов предназначена для должностных лиц среднего тактического звена управления Сухопутных войск. Является учебной основой при нанесении оперативно-тактической обстановки на электронные карты. При формировании электронных боевых графических документов.

Область применения правил и порядка нанесения условных тактических знаков при оформлении боевых графических документов - повседневная деятельность войск, подготовка и ведение основных видов боевых действий, передвижение войск, миротворческие операции и др.

Текущий уровень применения - командир мотострелковой роты.

Особенностью реализованного подхода в существующей версии является принцип «условный знак один, форм отображения несколько», что позволяет формировать комплекты (наборы) условных оперативно-тактических знаков для штаба и должностных лиц воинского формирования соответствующего звена (тактического, оперативного и стратегического):

- комплект УЗ командира мотострелкового отделения;
- комплект УЗ командира мотострелкового (танкового) взвода с возможными средствами усиления;
- комплект УЗ командира мотострелковой (танковой) роты с возможными средствами усиления;
- комплект УЗ командира мотострелкового (танкового) батальона с возможными средствами усиления;
- комплект УЗ местных предметов, используемых в боевых документах, в качестве ориентиров для различных условий мирного и военного времени (повседневная деятельность, подготовка и ведение боевых действий, миротворческие операции, передвижение, расположение на месте и др.).

Данный подход, позволяет значительно сократить время на поиск требуемого УЗ и облегчить работу должностного лица при нанесении боевой (оперативной) обстановки на электронную карту.

В данном разделе представлены примеры графических боевых документов должностных лиц среднего тактического звена - командира мотострелковой роты.

2 ПОДГОТОВКА ОБЩЕГО ГРАФИЧЕСКОГО ОТОБРАЖЕНИЯ УСЛОВНЫХ ЗНАКОВ ТАКТИЧЕСКОЙ (ОПЕРАТИВНОЙ) ОБСТАНОВКИ (ФОРМА, РАЗМЕРЫ, ВАРИАНТЫ ОТОБРАЖЕНИЯ) НА СХЕМАХ (РАБОЧИХ КАРТАХ) РАЗЛИЧНОГО МАСШТАБА ДЛЯ МОТОСТРЕЛКОВОГО ВЗВОДА (МСП)

2.1 Подготовка графического отображения условных знаков элементов тактической обстановки мотострелковой роты для схем и карт

2.1.1 Условия обстановки ПОВСЕДНЕВНАЯ ДЕЯТЕЛЬНОСТЬ

Мотострелковая рота с указанием должностной принадлежности, без указания условного знака штатного вооружения рисунок 1.



Рисунок 1 - Мотострелковая рота с указанием должностной принадлежности, без указания условного знака штатного вооружения

Возможные средства усиления в боевом составе мотострелковой роты
рисунок 2.

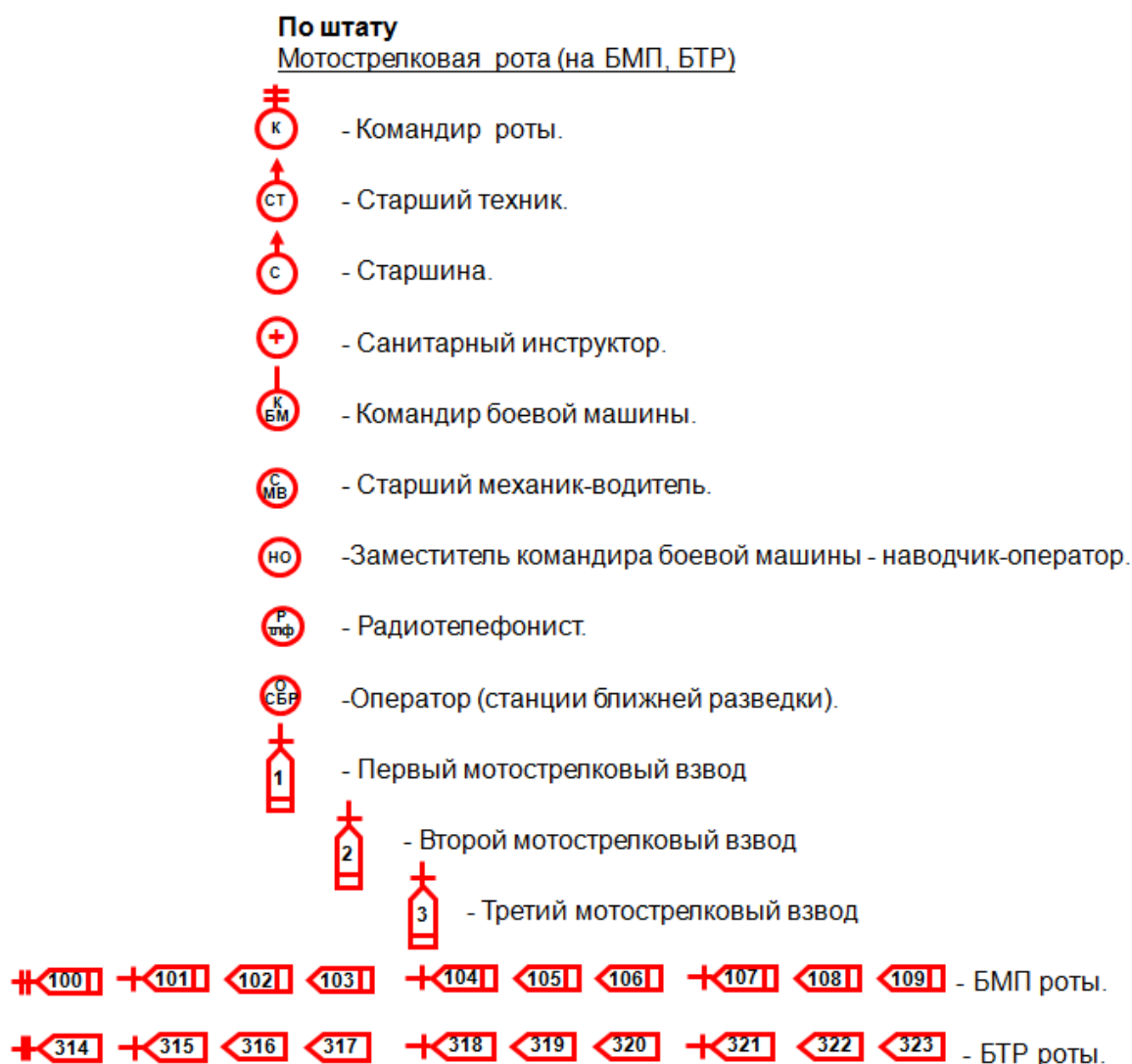

Рисунок 2 - Возможные средства усиления в боевом составе мотострелковой роты

Мотострелковая рота с указанием должностной принадлежности и указанием условного знака штатного вооружения рисунок 3.

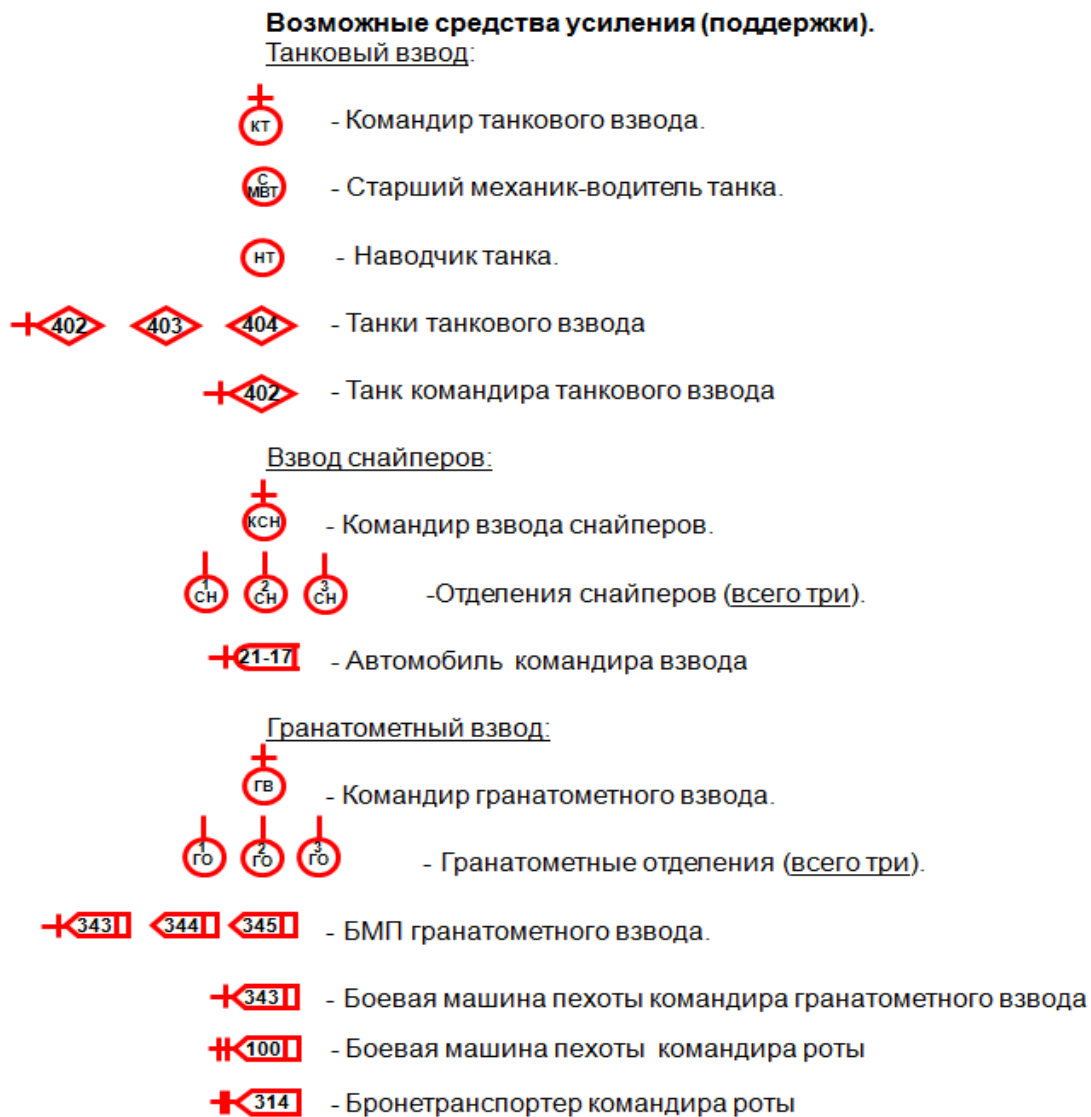

Рисунок 3 - Мотострелковая рота с указанием должностной принадлежности и указанием условного знака штатного вооружения

Возможные средства усиления мотострелковой роты с указанием должностной принадлежности и указанием условного знака штатного вооружения рисунок 4.

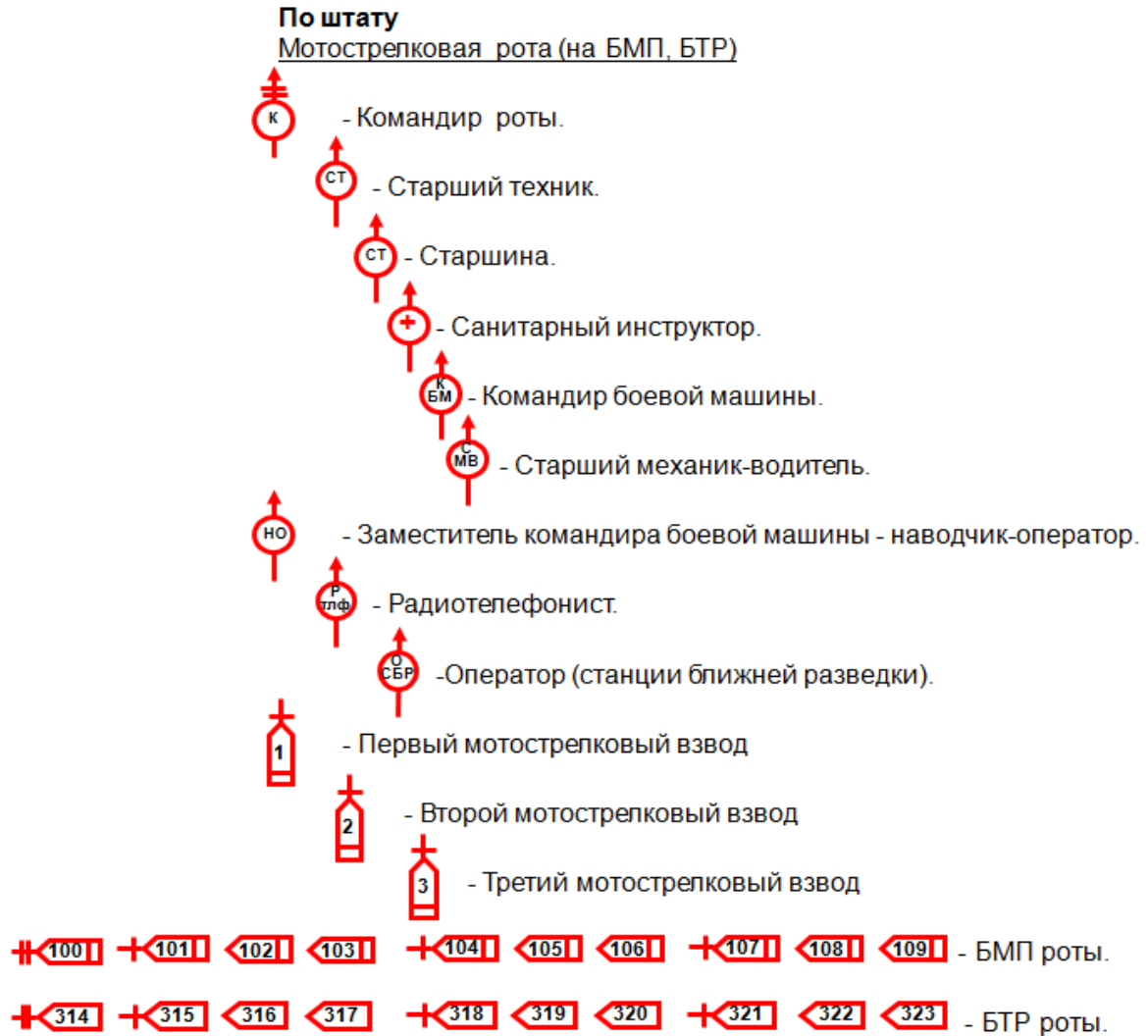

Рисунок 4 - Возможные средства усиления мотострелковой роты с указанием должностной принадлежности и указанием условного знака штатного вооружения

2.1.1.1. Примеры использования условных знаков в повседневной деятельности войск

Строй мотострелковой роты с указанием должностной принадлежности, без указания условного знака штатного вооружения рисунок 5.

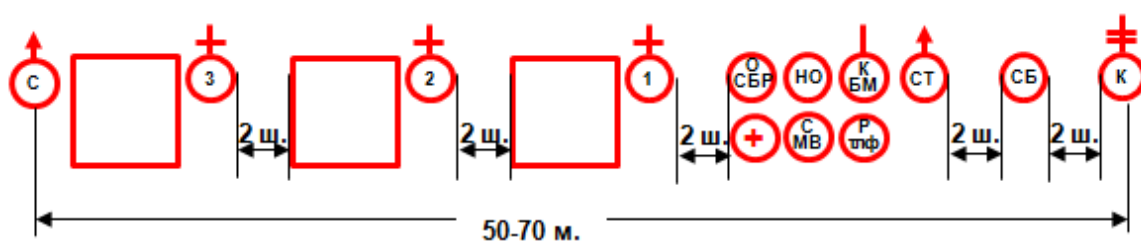

Примечание: **СБ** – Сигналист-барабанщик (должность временная выбирается из подготовленного личного состава роты или назначается от оркестра).

Развернутый строй роты – двухшереножный.

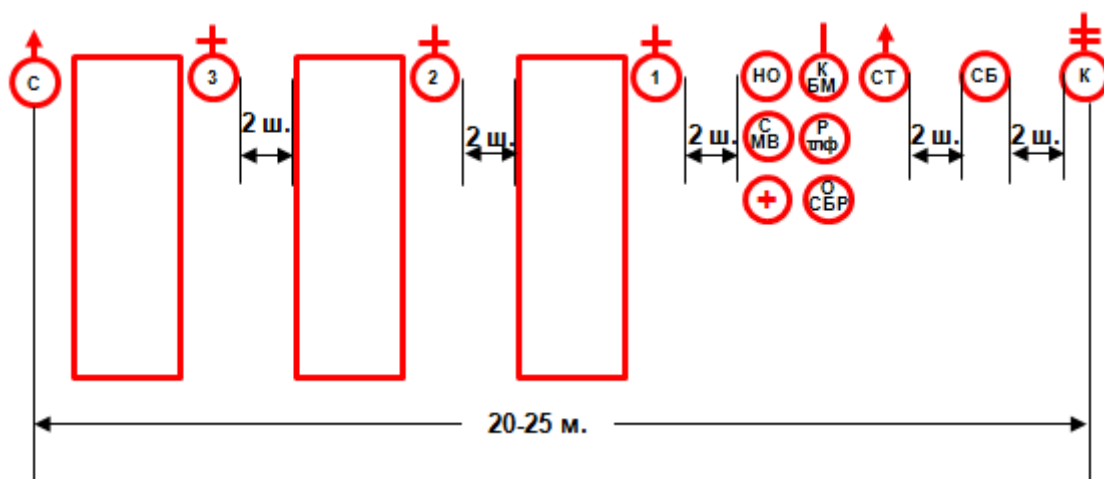

Развернутый строй роты – в линию взводных колонн

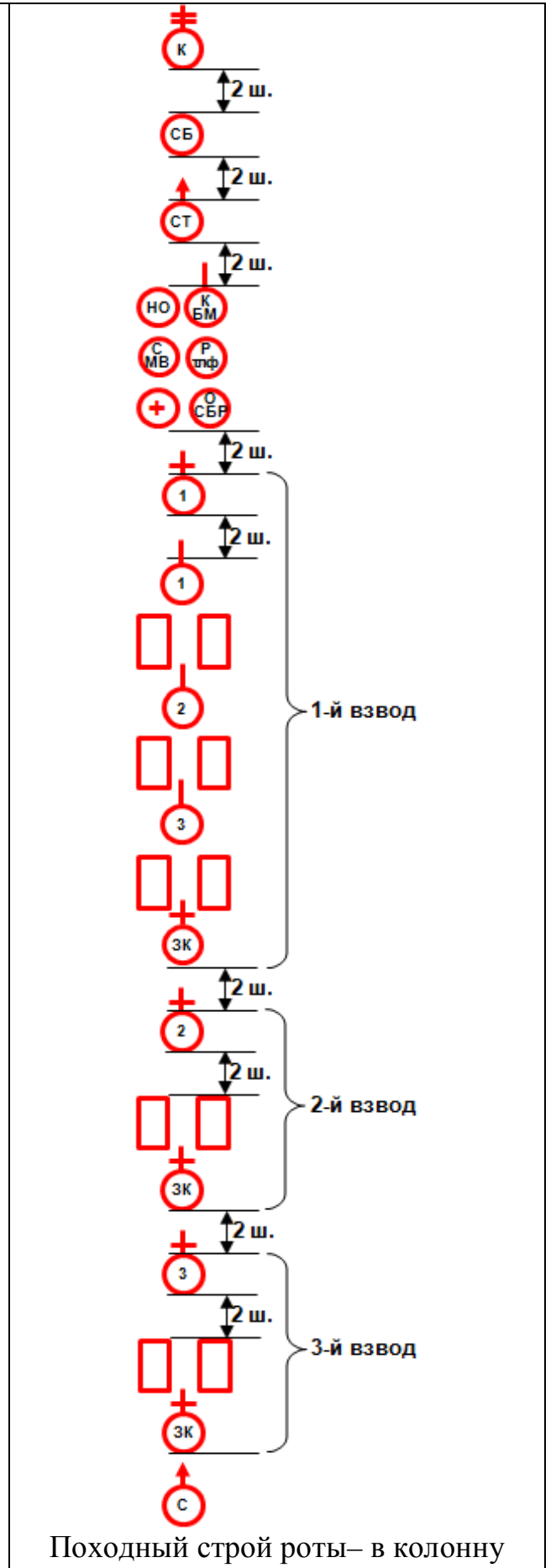
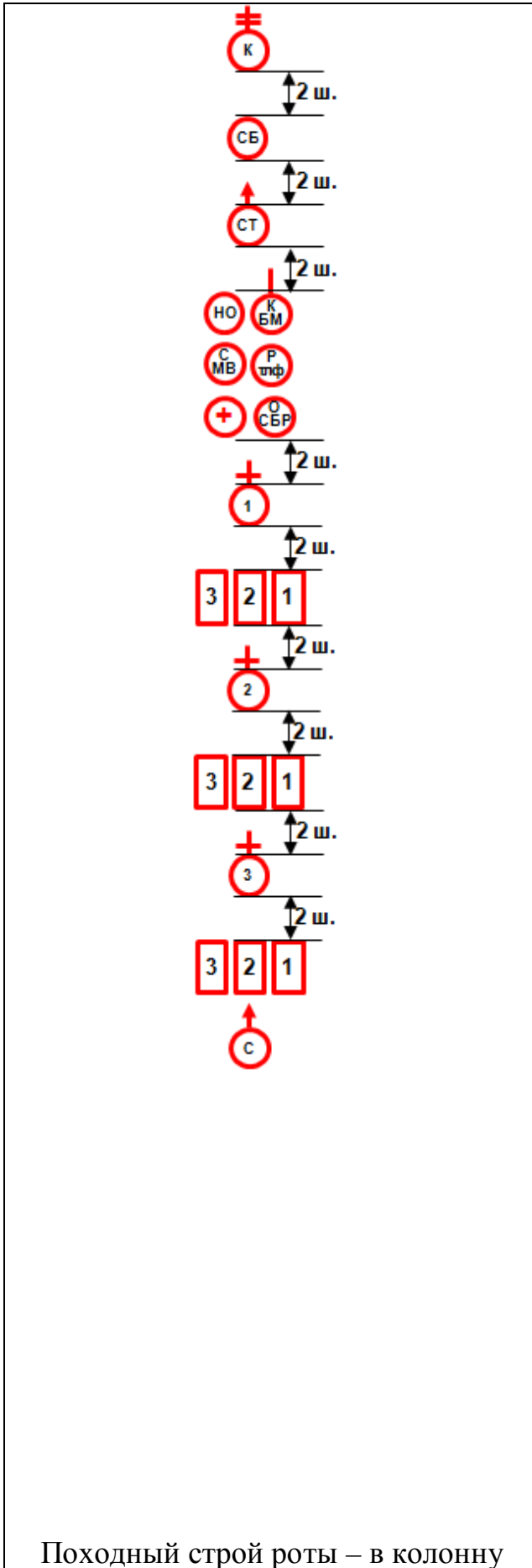

по три	по два
--------	--------

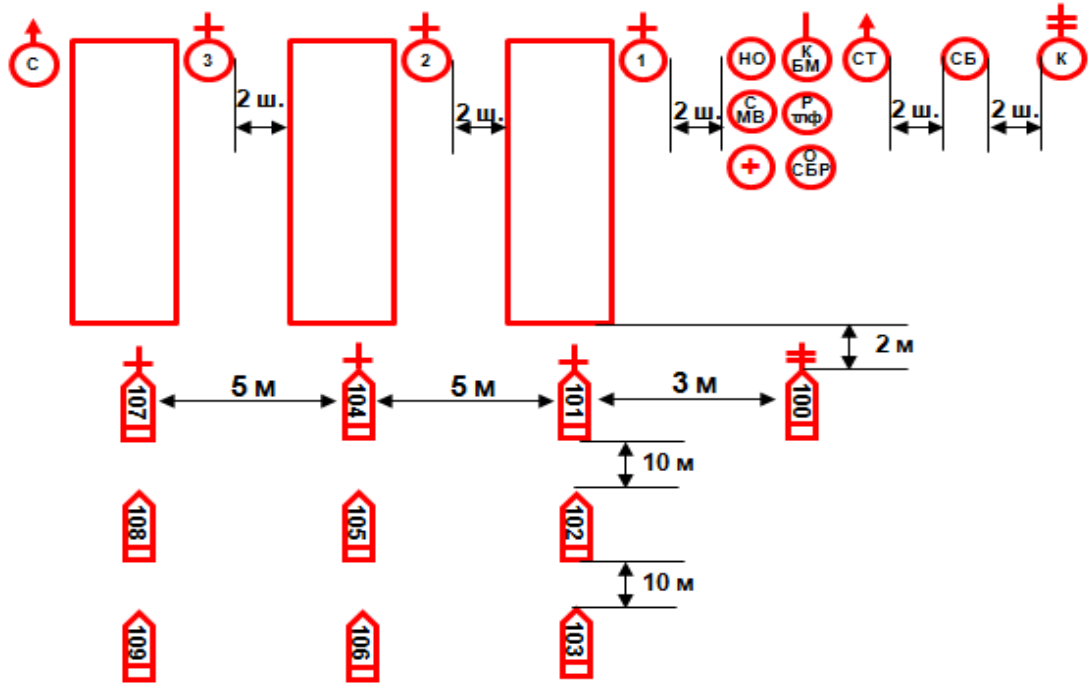

Построение роты с личным составом впереди машин:
личный состав и машины - в линию взводных колонн

Рисунок 5 - Строй мотострелковой роты с указанием должностной принадлежности, без указания условного знака штатного вооружения

Строй мотострелковой роты с указанием должностной принадлежности и с указанием условного знака штатного вооружения формируются на тех же интервалах и дистанциях – как без штатного вооружения.

Мотострелковая рота на боевых машинах (БМП, БТР, автомобиль) рисунок 6

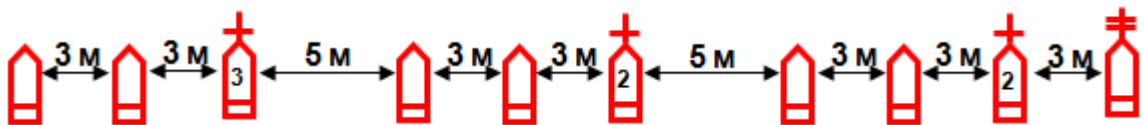

Развернутый строй роты - в линию машин



Рисунок 6 - Гранатометный взвод с указанием должностной принадлежности и указанием условного знака штатного вооружения

2.1.2 Условия обстановки: БОЕВАЯ ДЕЯТЕЛЬНОСТЬ. Вид боевых действий – ОБОРОНА

Для обороны мотострелковой роты назначается опорный пункт. Опорный пункт - это комплекс фортификационных сооружений, состоящий из опорных пунктов взводов, отдельных боевых позиций отделений, огневых позиций боевых машин пехоты (БТР, танков), опирающихся на две (всего четыре) из траншей оборонительной позиции.

Фортификационное оборудование опорного пункта мотострелковой роты первого эшелона батальона (вариант) рисунок 7.

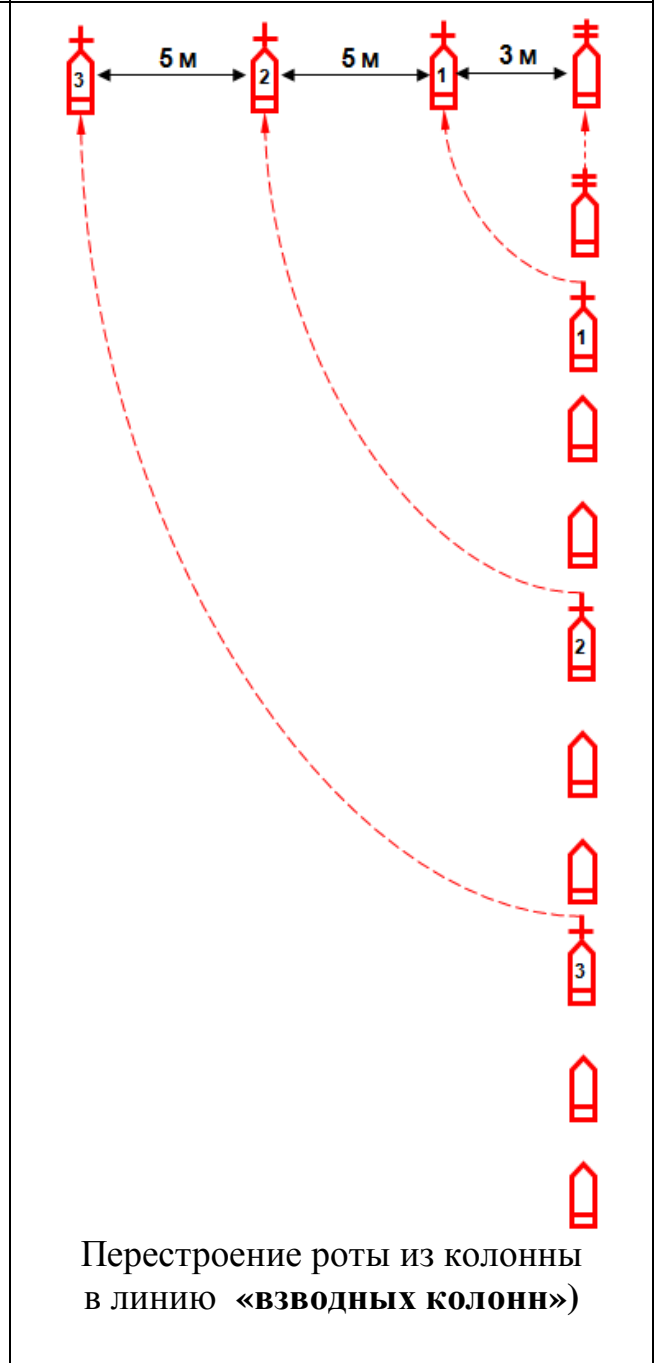
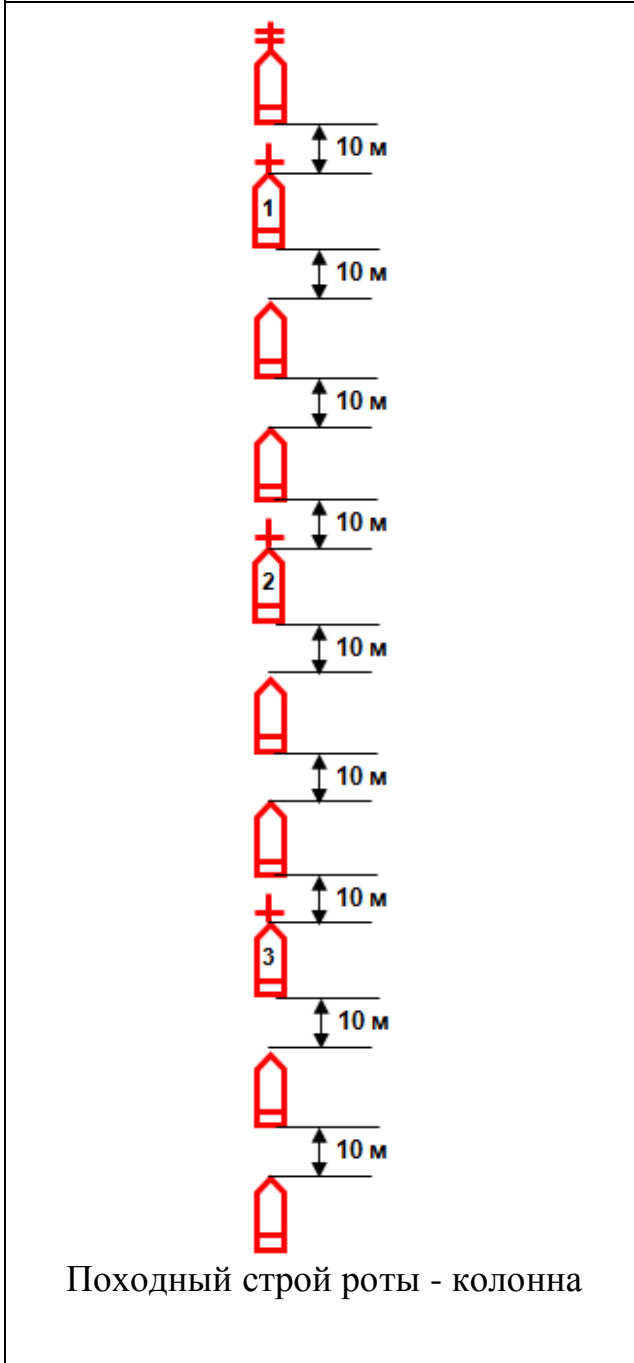
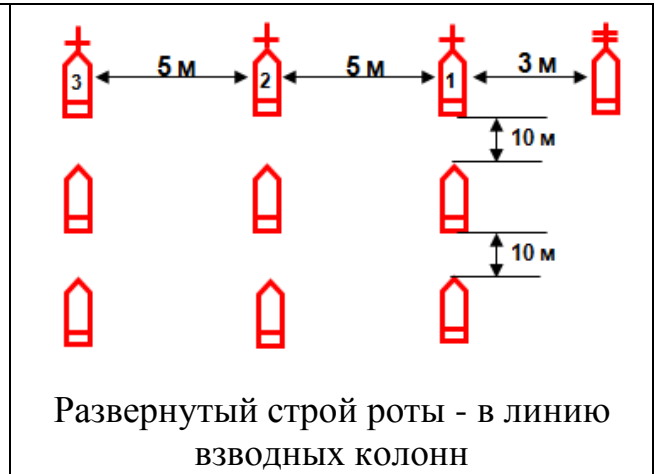
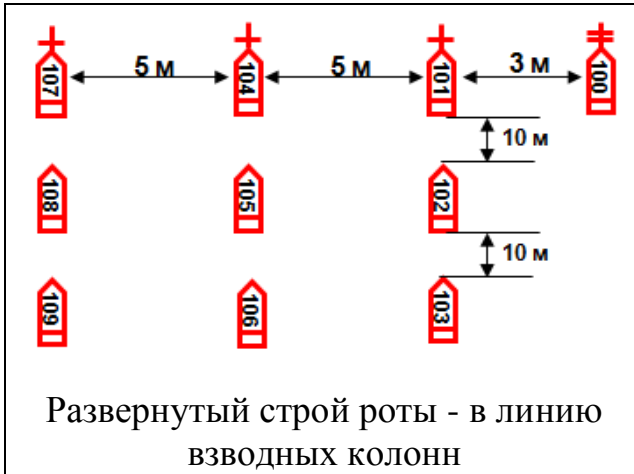
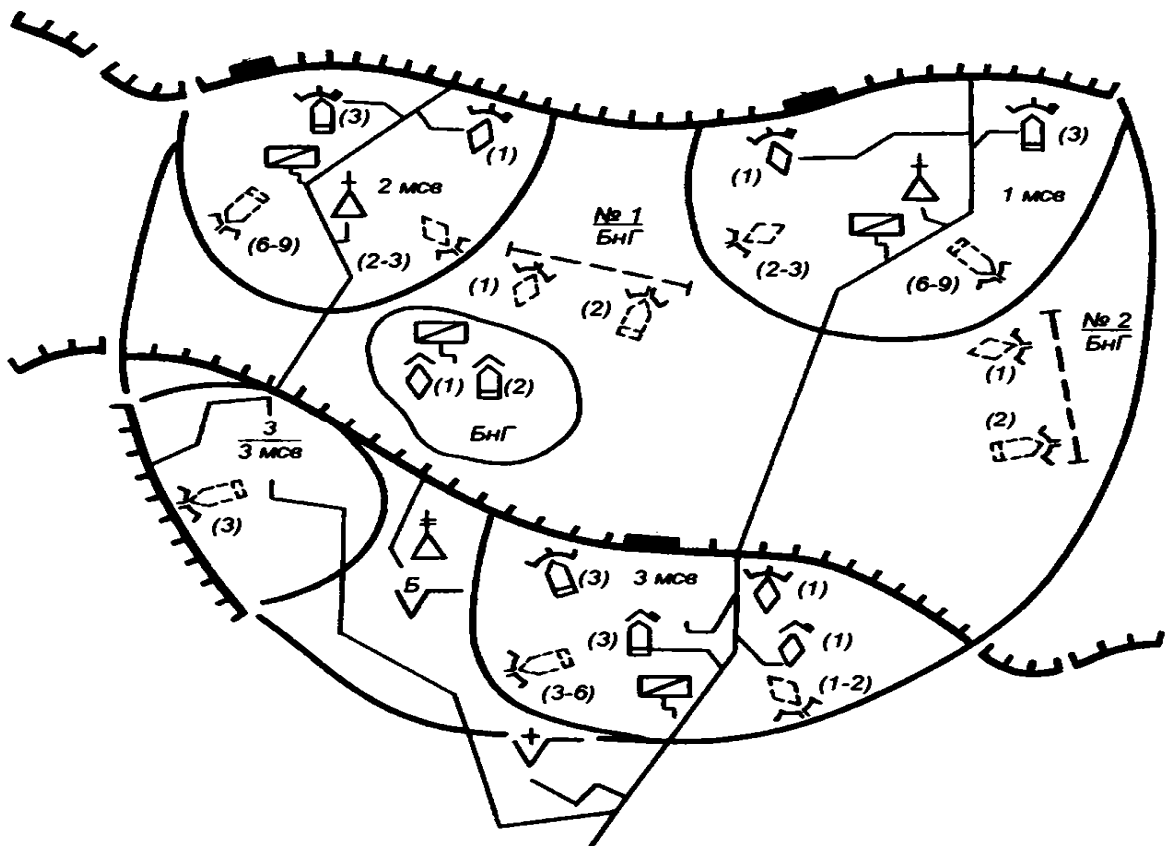

Опорный пункт мотострелковой роты обычно оборудуется двумя траншеями и состоит из опорных пунктов мотострелковых взводов, позиций огневых средств роты и приданных подразделений, район сосредоточения бронегруппы. Кроме того, оборудуется место для командно-наблюдательного пункта, места сбора раненых.

Для круговой обороны опорного пункта роты широко используются ходы сообщения, взводам назначаются дополнительные секторы обстрела, для огневых средств подготавливаются основные, временные и запасные огневые позиции с учётом ведения огня в стороны флангов и в тыл. Часть огневых средств располагается в глубине. На флангах, в промежутках между взводами, в тылу опорного пункта устраиваются заграждения.

Промежутки между опорными пунктами рот могут быть до **1000 м**, между опорными пунктами взводов – до **300 м**. Промежутки между опорными пунктами должны находиться под непрерывным наблюдением, простреливаться фланговым и перекрёстным огнём всех средств, особенно противотанковых, прикрываться огневыми засадами, огнём артиллерии и заграждениями. В промежутках между опорными пунктами рот (взводов) оборудуются траншеи и запасные позиции.



Рисунок 7 - Фортификационное оборудование опорного пункта мотострелковой роты первого эшелона батальона (вариант)

2.1.2.1 Примеры использования условных знаков в боевых условиях. Вид боевых действий – ОБОРОНА

Оборона опорного пункта мотострелковой роты рисунок 8.



Рисунок 8 - Оборона опорного пункта мотострелковой роты

Этапы оформления схемы опорного пункта мотострелковой роты

1 этап. Вычерчивание **опорного пункта роты** и схемы местности перед ним с указанием направления на «Север» рисунок 9.

2 этап. Нанесение на схему местности ориентиров, назначенных старшим начальником и командиром роты рисунок 10.

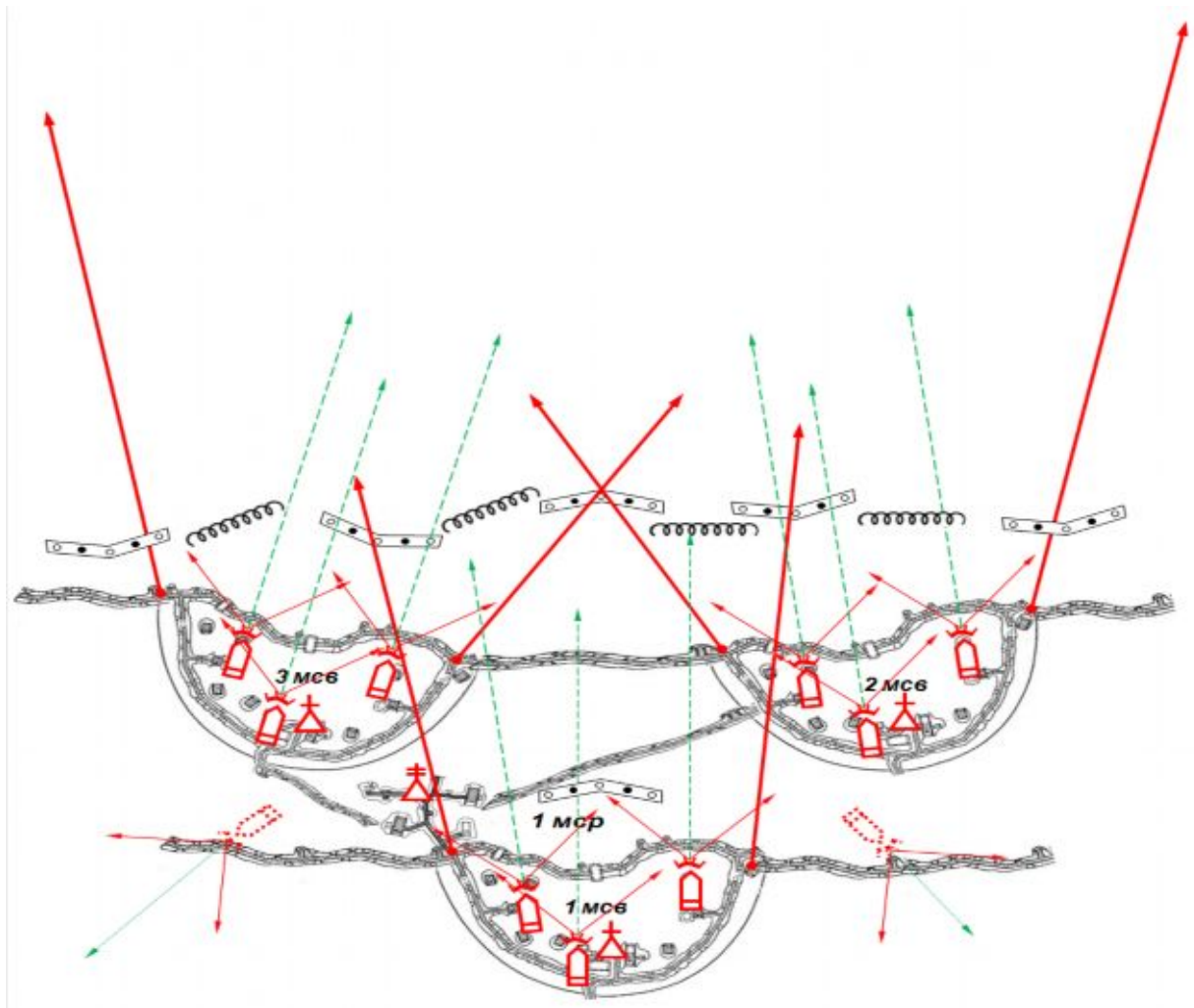
3 этап. Оформление боевой задачи рисунок 11:

- положение и направление действий противника, его возможные огневые средства;
 - нанесение элементов боевого порядка их места, направления ведения огня огневыми средствами, основные и дополнительные сектора обстрела;
 - рубежи открытия огня: из ПТУР, танковых пушек, орудий БМП, стрелкового оружия;
 - нанесение участков сосредоточенного огня (СО) взвода, роты;
 - нанесение участков минно-взрывных и невзрывных заграждений.
- 4 этап. Оформление схемы опорного пункта мотострелковой роты, как боевого документа рисунок 12.

1 этап



Рисунок 9 - Вычерчивание опорного пункта роты и схемы местности перед ним с указанием направления на «Север»

2 этап

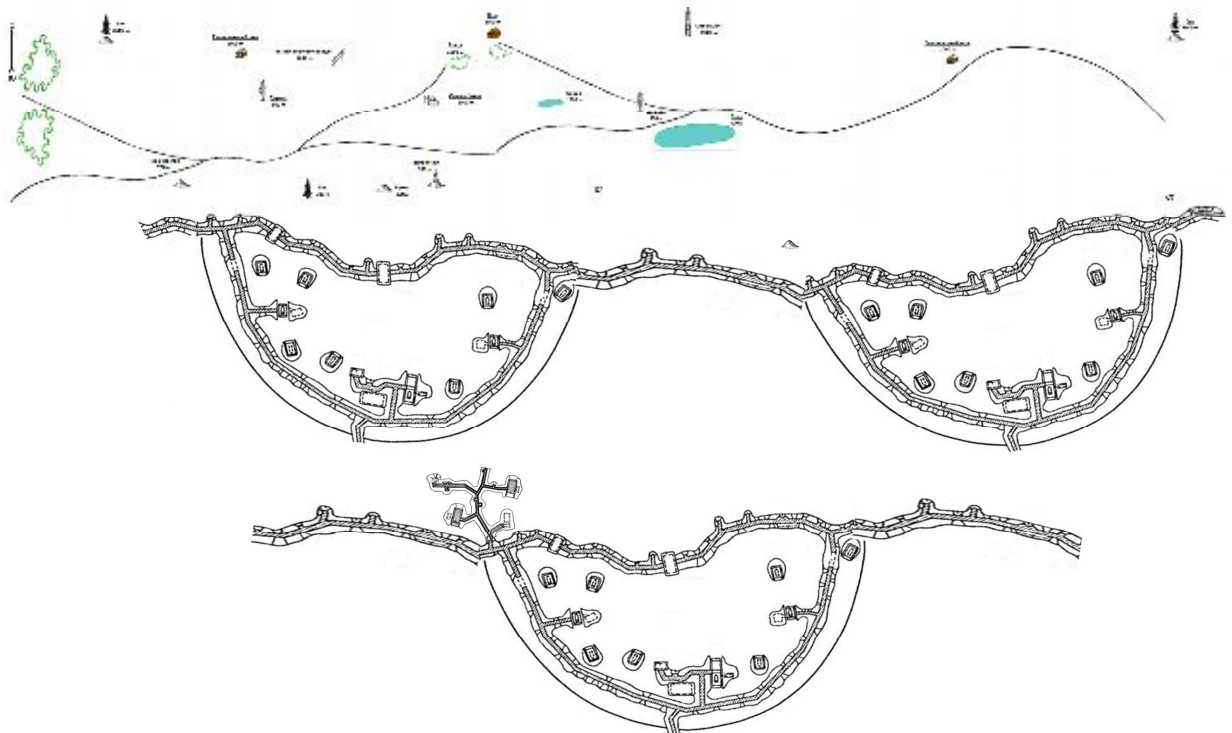

Рисунок 10 - Нанесение на схему местности ориентиров, назначенных старшим начальником и командиром роты

3 этап



4 этап

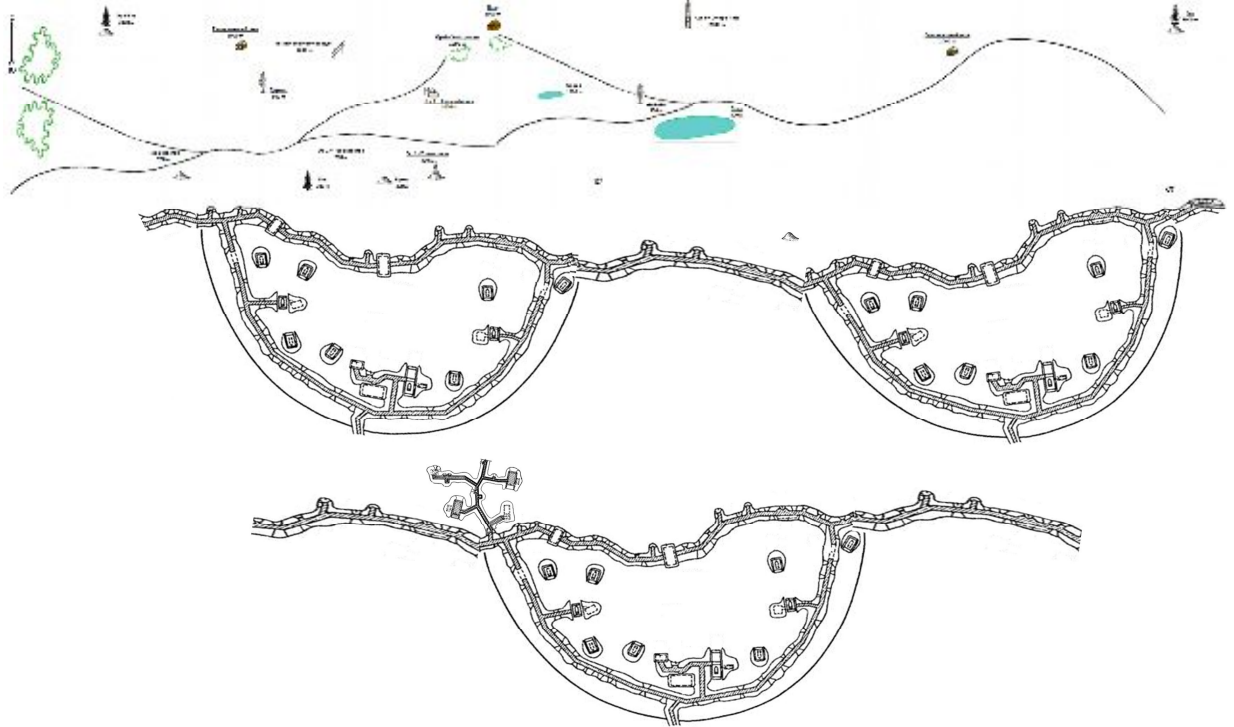
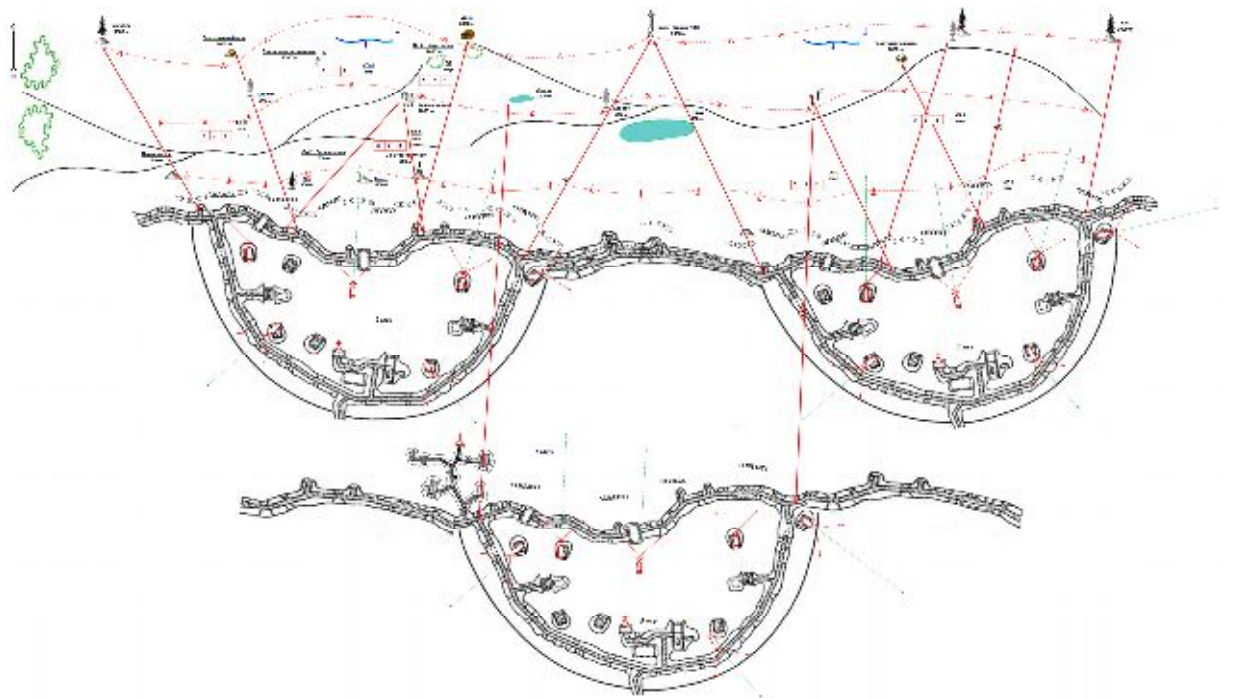

Рисунок 12 - Оформление схемы опорного пункта мотострелковой роты, как боевого документа

2.1.3 Условия обстановки: БОЕВАЯ ДЕЯТЕЛЬНОСТЬ. Вид боевых действий – НАСТУПЛЕНИЕ

2.1.3.1 Примеры использования условных знаков в боевых условиях. Вид боевых действий – НАСТУПЛЕНИЕ

Фронт наступления мотострелковой роты с указанием основного направления наступления, основных направлений огня взводов и секторов обстрела огневых средств.

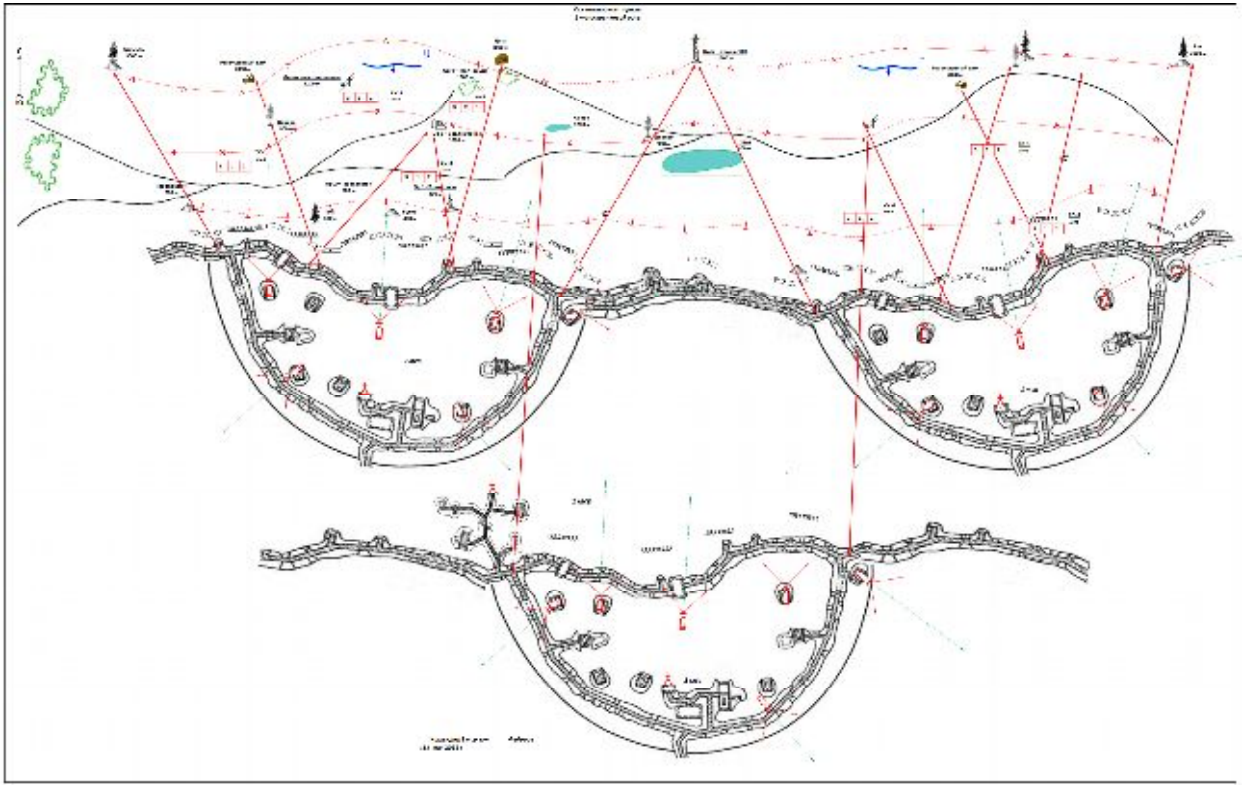
Наступление мотострелковой роты в пешем порядке. Командир роты в боевых порядках рисунок 13.



Рисунок 13 - Наступление мотострелковой роты в пешем порядке. Командир роты в боевых порядках

Наступление мотострелковой роты в пешем порядке. Командир роты на командно-наблюдательном пункте (КНП) рисунок 14.

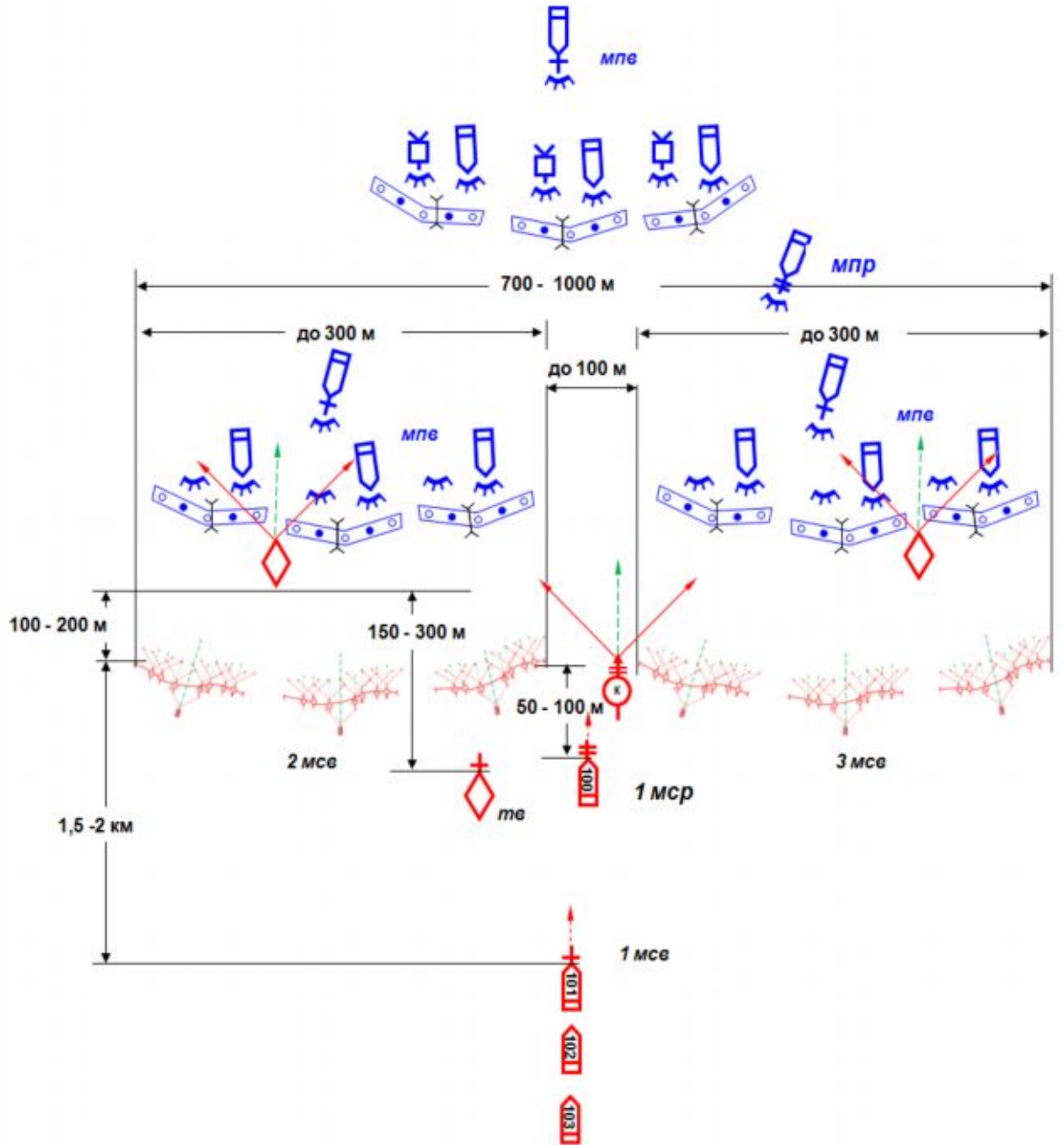

Рисунок 14 - Наступление мотострелковой роты в пешем порядке.
Командир роты на командно-наблюдательном пункте (КНП)

Этапы оформления схемы наступления роты

1 этап. Вычерчивание опорного пункта роты и схемы местности перед ним с указанием направления на «Север» рисунок 16.

2 этап. Нанесение на схему местности ориентиров, назначенных старшим начальником и командиром роты рисунок 17.

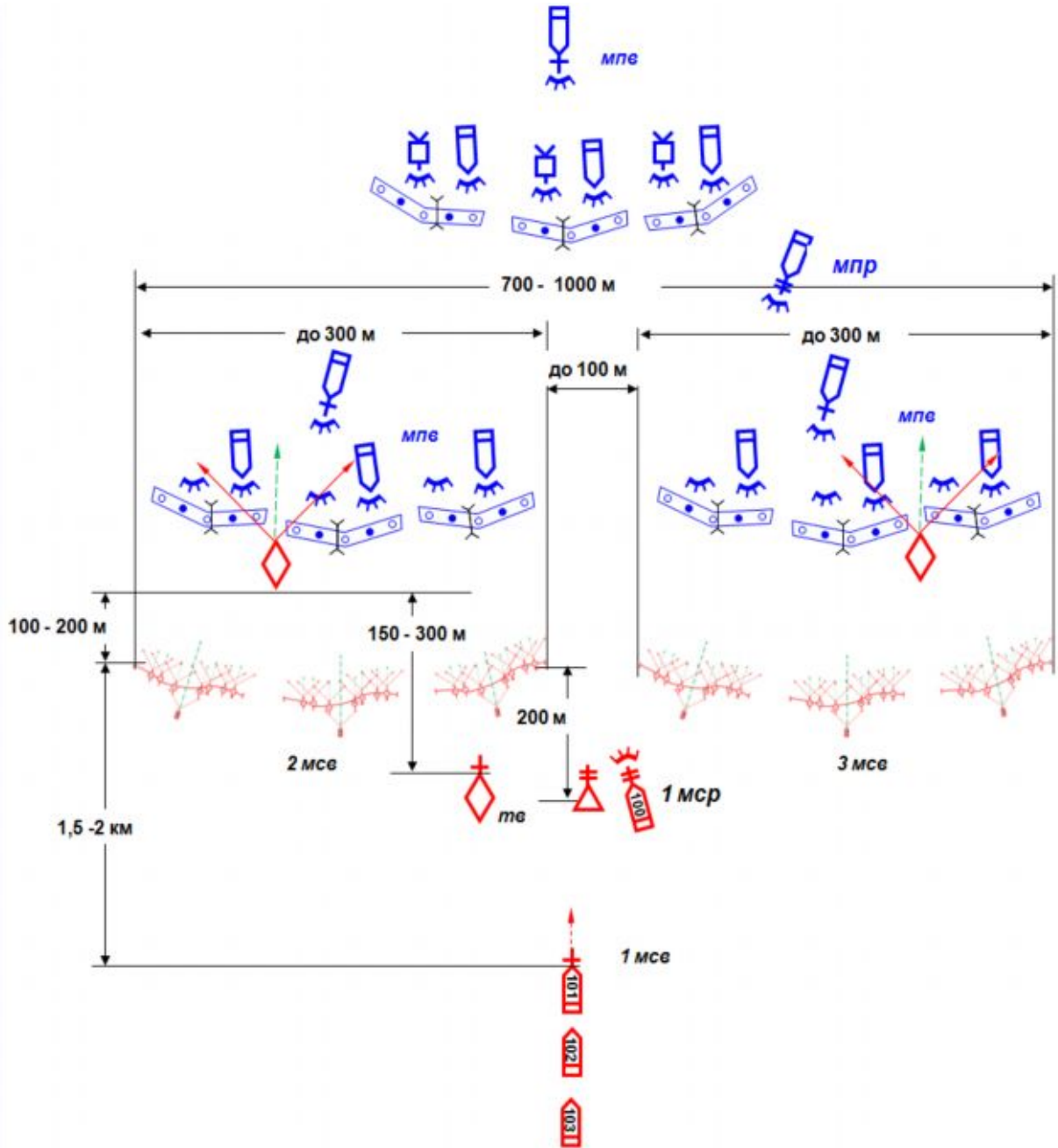
3 этап. Оформление боевой задачи рисунок 18:

- положение и направление действий противника, его возможные огневые средства;

- нанесение элементов боевого порядка их места, направления ведения огня огневыми средствами, основные и дополнительные сектора обстрела;

- нанесение участков сосредоточенного огня (СО) роты и взводов;

- нанесение участков минно-взрывных и невзрывных заграждений.

4 этап. Оформление схемы наступления роты, как боевого документа рисунок 19.



Рисунок 16 - Вычерчивание опорного пункта роты и схемы местности перед ним с указанием направления на «Север»



Рисунок 17 - Нанесение на схему местности ориентиров, назначенных старшим начальником и командиром роты

3 этап

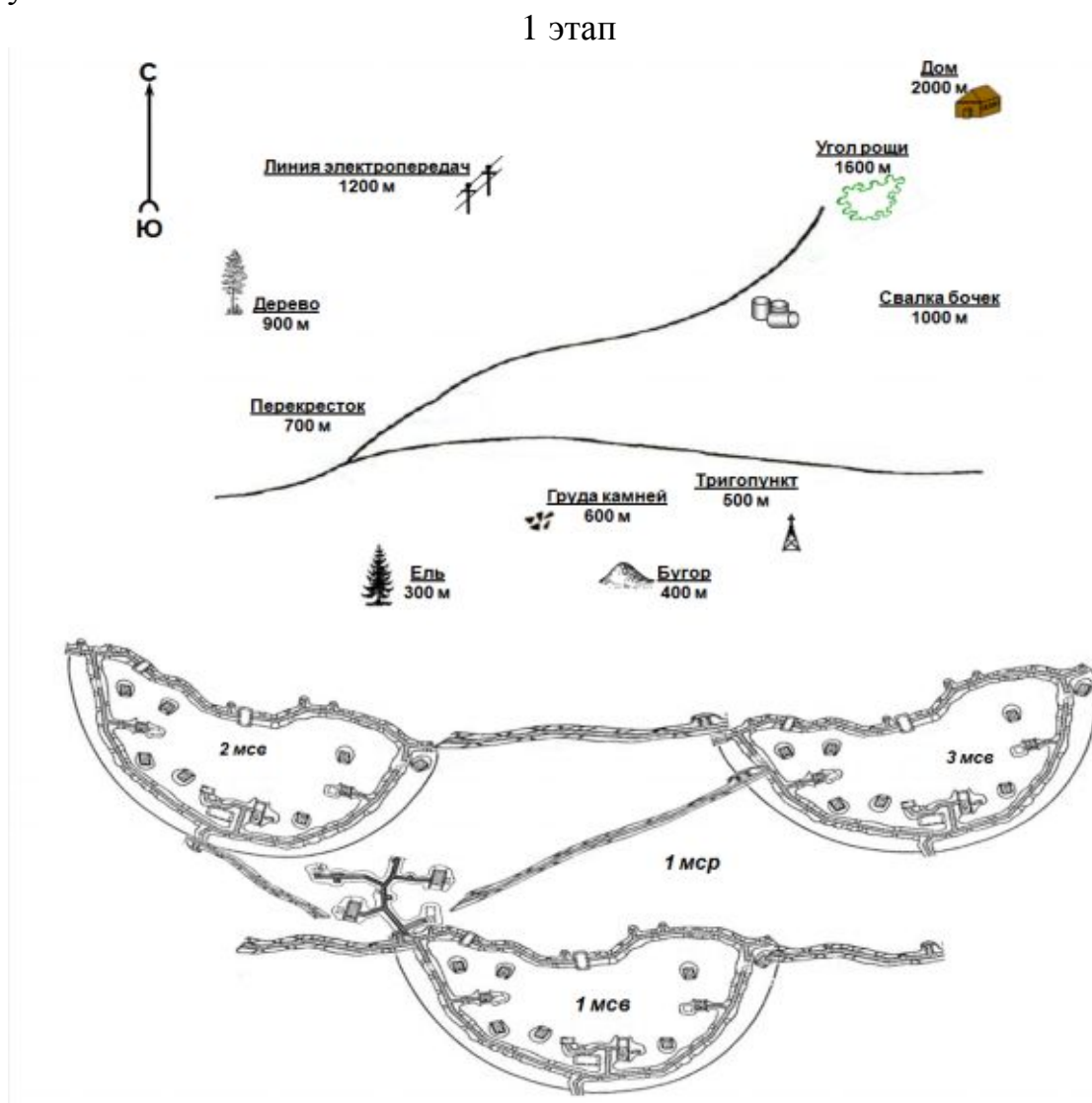

Рисунок 18 - Оформление боевой задачи

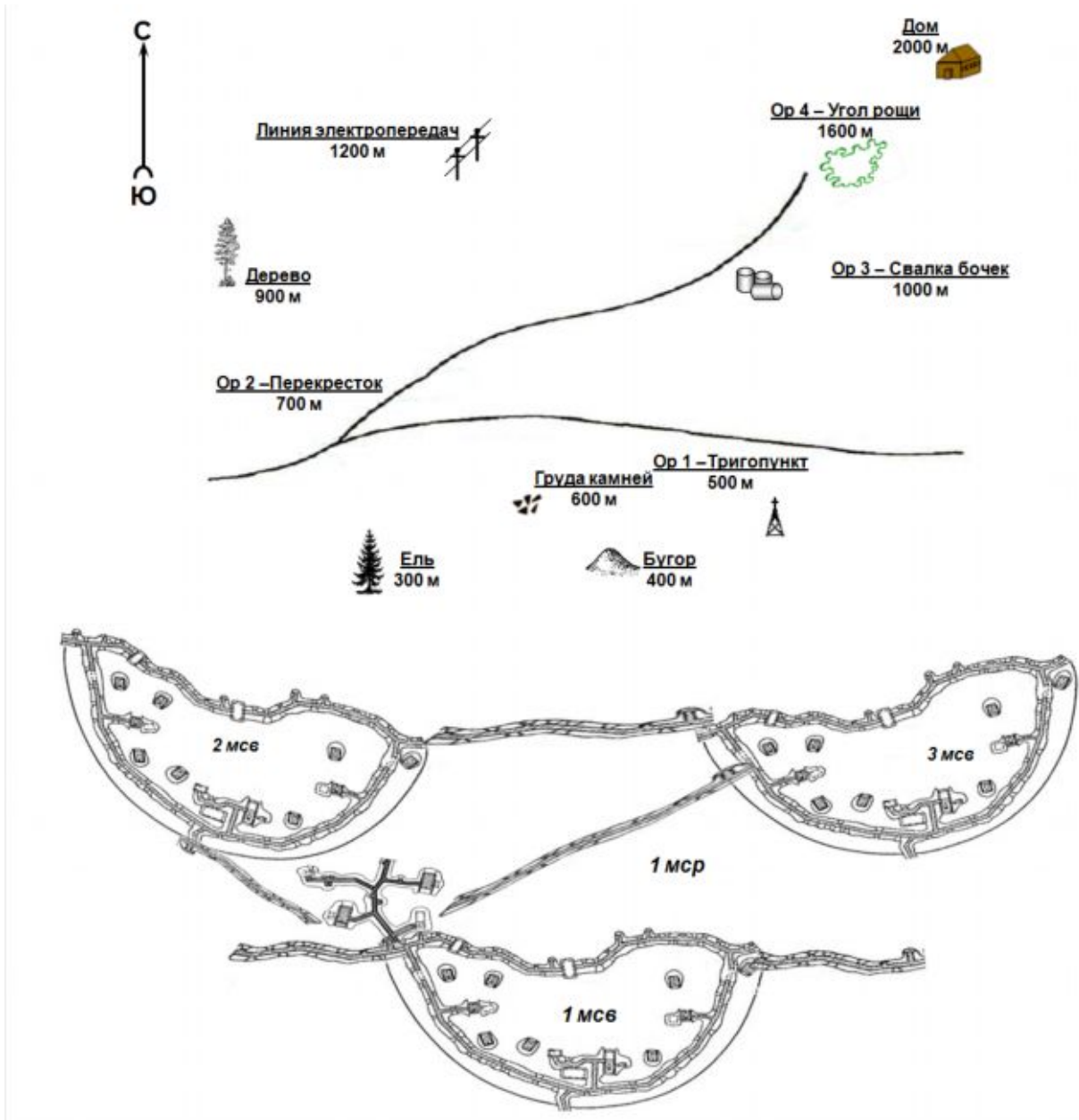
4 этап

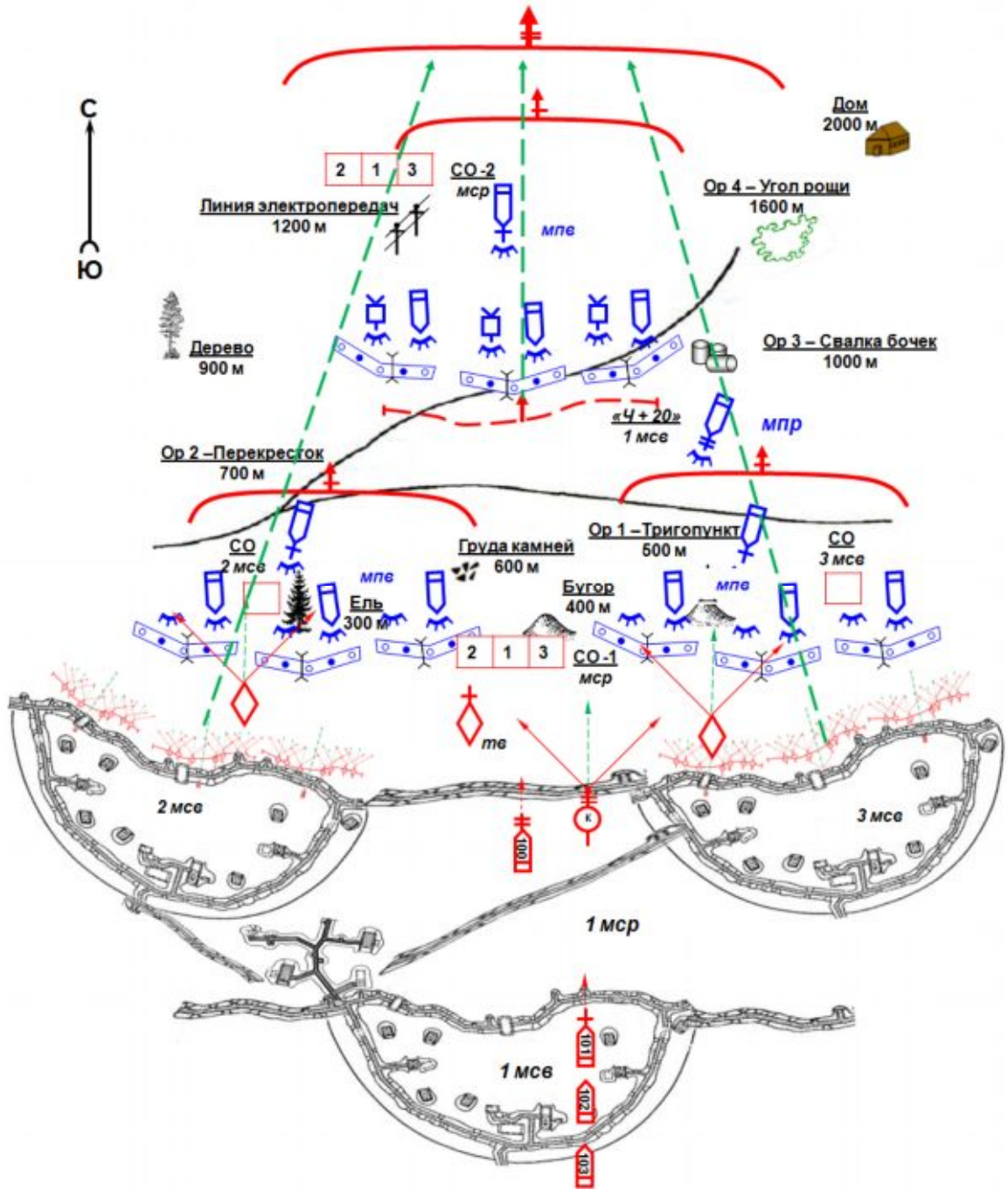

Рисунок 19 - Оформление схемы наступления роты, как боевого документа

2.2 Общие размеры условных знаков из «Комплекта УЗ мср» для схем и карт

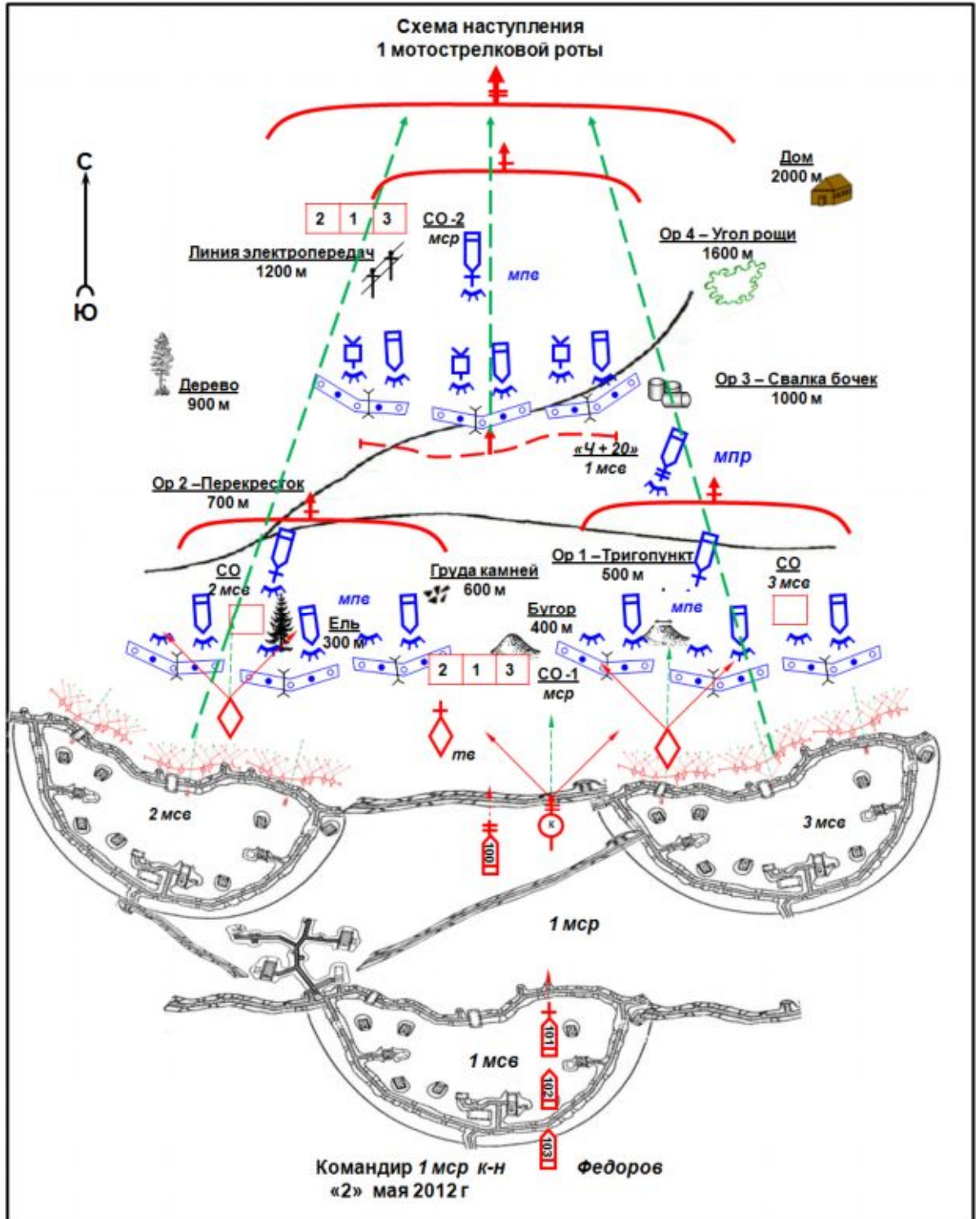
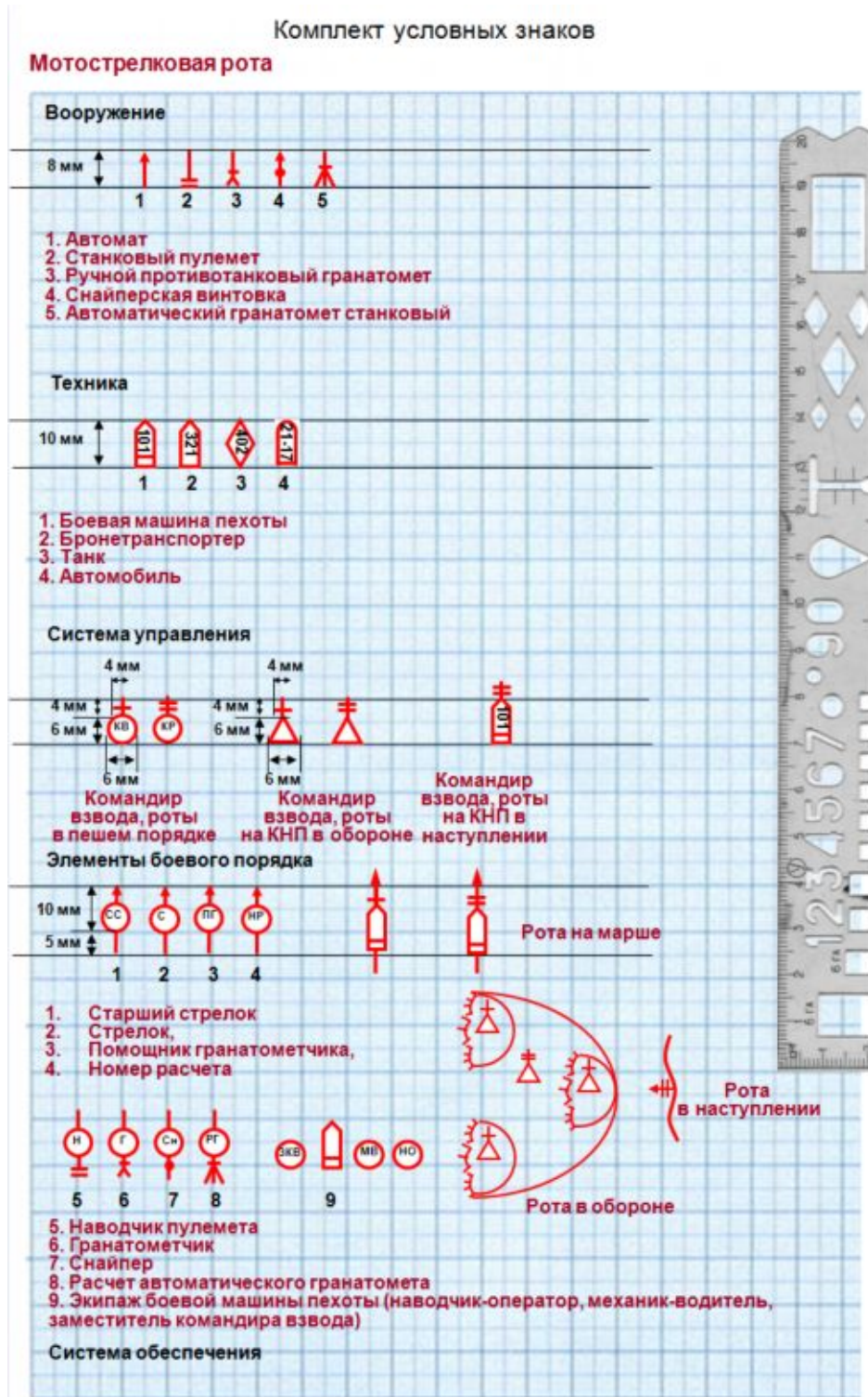

Рисунок 20 - Общие размеры условных знаков из «Комплекта УЗ мср» для схем и карт